

MANUFACTURE DE FRANCE



MARQUISES
Les stores les plus en vue de France

NOTRE USINE DE PRODUCTION



Notre production est 100% made in Alsace.



Un procédé de thermolaquage performant

Un site de fabrication unique en Alsace !

C'est à Kilstett, sur notre site de fabrication de plus de 30 000m², que nous imaginons et fabriquons nos produits.

Les idées et projets uniques du réseau naissent ici, au cœur de l'Alsace. Chaque année, le service Recherche et Développement et le bureau d'études intégré imaginent et conçoivent avec justesse de nouveaux produits pour répondre toujours plus aux attentes des clients. Ils améliorent également les caractéristiques des gammes existantes. Après la théorie, place

à la pratique ! Nous fabriquons sur place les stores, B.S.O et pergolas pour une production 100% française. Notre savoir-faire nous permet de proposer une gamme de produits sur-mesure de qualité pour répondre aux demandes spécifiques de nos clients.

Nous garantissons une fabrication et une livraison rapides. Grâce à notre stock permanent nous pouvons respecter tout au long de l'année des délais de fabrication et assurer un suivi de livraison fiable. ■



Le siège de Marquises à Kilstett (Bas-Rhin)

Manufacture française de stores, pergolas et fermetures.



Notre objectif a été dès le départ le développement de produits fiables et qualitatifs. Pour cela, nous avons rapidement et régulièrement investi dans l'usine et les outils de fabrication tout en diversifiant notre production. MARQUISES combine avec justesse innovations technologiques et design produit pour des produits uniques.

Ce qui fait notre différence est l'importance que nous accordons autant à la qualité de nos produits qu'au suivi clientèle. Ainsi, nos clients peuvent profiter de conseils personnalisés en amont de la vente ainsi qu'obtenir un devis détaillé et clair.

Aujourd'hui, MARQUISES se positionne parmi les leaders dans le domaine de la protection solaire tous produits confondus, un effectif de 250 personnes et un chiffre d'affaires en augmentation constante.



Une manufacture implantée en Alsace



Création, amélioration, finition, stockage... c'est en Alsace sur son site de 30 000m² que MARQUISES met tout en œuvre pour vous offrir le meilleur de la protection solaire !

SOMMAIRE

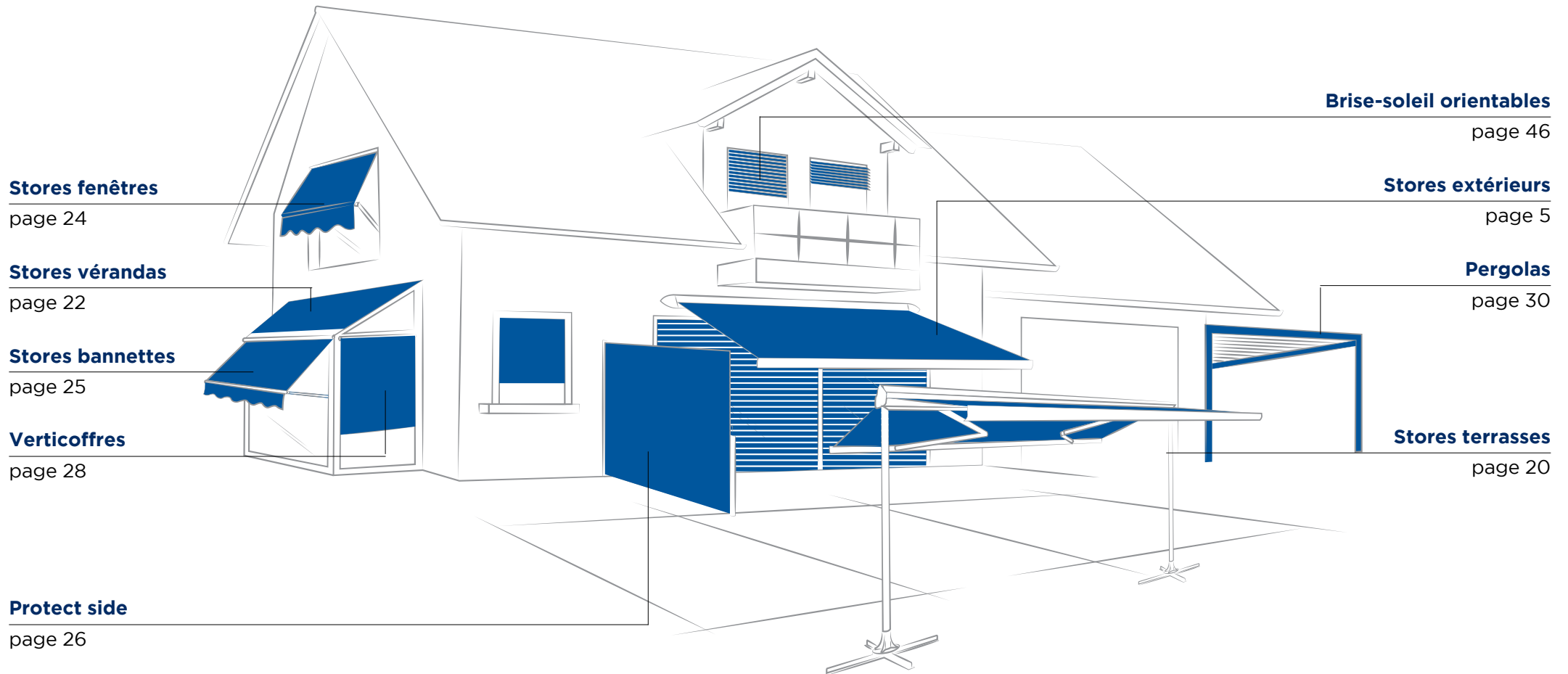

Stores fenêtres

page 24

Stores vérandas

page 22

Stores bannettes

page 25

Verticoffres

page 28

Protect side

page 26

Brise-soleil orientables

page 46

Stores extérieurs

page 5

Pergolas

page 30

Stores terrasses

page 20



STORES EXTÉRIEURS

1

CHOISIR LA FONCTION

Adaptez le choix du design à votre habitat et votre budget : façade, terrasse, balcon, véranda ou jardin...



STORE COFFRE : un must entièrement intégré dans un coffre (terrasses et balcons)



STORE TERRASSE : un double store sur pieds pour les grandes terrasses



STORE BANNE : store classique avec toile apparente (terrasses et balcons)



STORE VÉRANDA : habille le vitrage de la toiture des vérandas



VERTICOFFRE : store vertical extérieur (vérandas, fenêtres...)



PROTECT SIDE : protections latérales de terrasse (vent, voisinage...)



STORE BANNETTE : pour les grandes surfaces vitrées (baies vitrées, vitrines...)

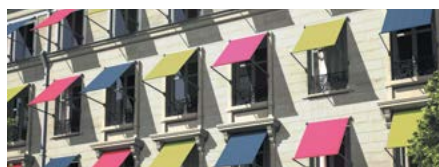

STORE FENÊTRE : idéal en façade pour les petites fenêtres



STORE CORBEILLE : très décoratif pour façades et vitrines

2

CHOISIR LE LAQUAGE

Jouez la carte d'une teinte neutre ou optez pour l'originalité, et choisissez parmi les coloris de notre nuancier de laquage :

LES LAQUAGES STANDARD (selon produit choisis)



NUANCIER RAL MARQUISES COLOR



LES COLORIS FINE STRUCTURE

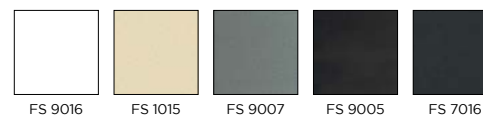

LES COLORIS SABLÉS PO



Autres RAL possible sur simple demande.

3

CHOISIR LA TOILE

Sublimez l'aménagement de votre terrasse, habillez élégamment votre façade et affirmez vos choix en matière de décoration extérieure.

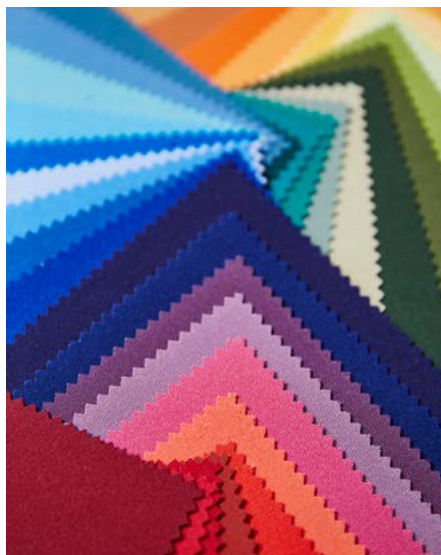

Faites votre choix parmi plus de **2000 RÉFÉRENCES DE TISSUS** spécialement adaptés aux conditions climatiques et solaires.



4

CHOISIR LES OPTIONS

Équipez votre store selon vos besoins : lambrequin amovible ou déroulable, éclairage intégré, motorisation, domotique...



LAMBREQUIN AMOVIBLE :
disponible en 5 découpe et galon assorti.



LAMBREQUIN DÉROULABLE :
jusqu'à 1 m 60.



ÉCLAIRAGE LED INTÉGRÉ :
disponible dans la sous-face du coffre et dans les bras.



MOTORISATION :
Filare ou radio ou intégrée à un système de domotique.



ON'X, le store à l'intégration parfaite

Créée par le designer français XO, le store coffre ON'X se distingue par ses dimensions généreuses. En témoignent des bras renforcés permettant une avancée pouvant aller jusqu'à 4 mètres, une largeur pouvant atteindre 7 mètres. Son coffre tendance et de forme arrondie grâce à ses ogives de finition latérales, s'intègre parfaitement dans l'architecture de votre habitation. Ce store est déclinable en 4 versions, avec ou sans éclairage par leds intégré dans les bras, avec ou sans lambrequin déroulable.

- **ON'X & ON'X VOLANT**, sans éclairage
- **ON'X LUX & ON'X LUX VOLANT**, éclairage intégré dans les bras.



Son coffre de forme arrondie et ses ogives de finition s'intègrent parfaitement à l'architecture de votre habitat.

Bras "haute résistance" dotés d'un système de type Forty.



Des dimensions exceptionnelles

Jusqu'à 7100 mm de largeur pour une avancée jusqu'à 4000 mm.



L'éclairage par Leds est agréé par l'ordre des optalmologistes de France.



Lambrequin déroulable microperforé

Il protège des regards indiscrets et du soleil rasant. Hauteur maxi 1 600 mm.



Protection solaire

Réduit de 95% l'éblouissement et réduit la chaleur du soleil.



Motorisation avec télécommande

La motorisation vous garantit un confort optimal et une maîtrise des mouvements de votre store grâce au retour d'information.

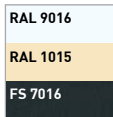

Coloris standards RAL 9016 - 1015 - FS 7016.

Autres coloris disponibles.

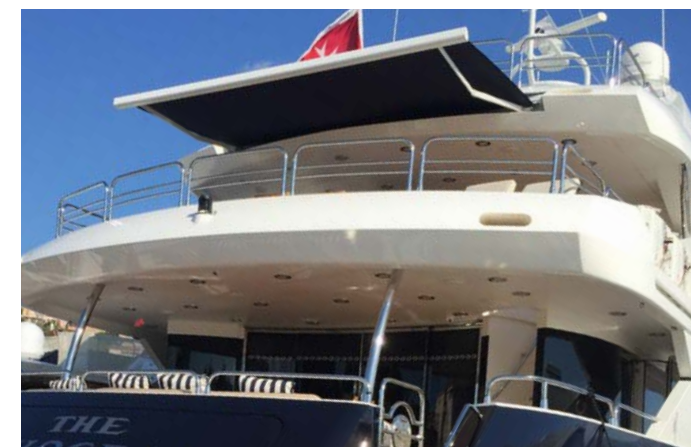



Gamme RUBIS, le store spécial très grandes terrasses

Des dimensions impressionnantes (jusqu'à 17,70 m de large et une avancée maximale de 4 m) offrant 68 m² d'ombre. Coffre aux formes arrondies pour un look personnalisé. Toile, bras et moteur y sont parfaitement protégés.

- **RUBIS**, sans éclairage
- **RUBILUX**, doté d'un système d'éclairage par Led en sous-face du coffre (éclairage possible coffre fermé).



Des dimensions exceptionnelles

Jusqu'à 17,70 m de largeur pour une avancée jusqu'à 4000 mm.



Inclinaison réglable de 10 à 55°.



L'éclairage écologique par Led

Il n'émet ni chaleur, ni infrarouge, ni UV. Il est l'assurance d'un éclairage écologique et a une durée de vie moyenne de 50 000 heures.



L'éclairage par Led est agréé par l'ordre des ophtalmologistes de France.



Motorisation radio ou filaire ou système treuil

La motorisation vous garantit un confort optimal et une maîtrise des mouvements de votre store grâce au retour d'information.

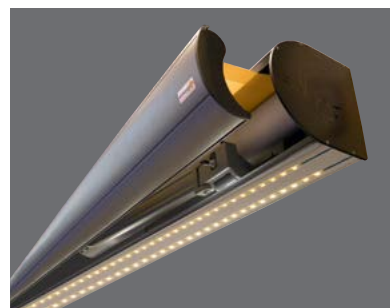

Nouvelle sous-face intégrant les leds directement dans le coffre. Le store éclaire votre terrasse en toute position.

Bras à chaînes à rouleaux testés à 60 000 cycles.

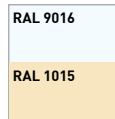

Coloris standards RAL 9016 - 1015.

Autres coloris disponibles.





Gamme AMBRE, le must des petites dimensions

Pour un appartement ou une maison, c'est le produit idéal pour les balcons avec ses dimensions adaptées (5,25 m de large et une avancée maximale de 3 m 50) offrant jusqu'à 15 m² d'ombre.

Coffre compact de forme arrondie et de très faible encombrement (hauteur : 16,6 cm), qui protège parfaitement toile, bras et moteur et apporte une touche d'harmonie et de finesse.

- **AMBRE**, sans éclairage
- **AMBRE LUX**, doté d'un système d'éclairage par Led intégrés dans les profils arrières des bras.

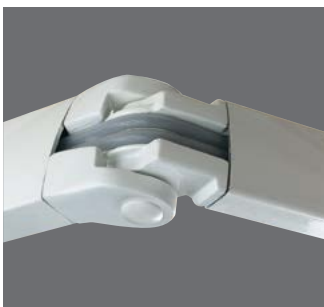

Bras testés à 20 000 cycles dotés d'une articulation à double câble gainé.

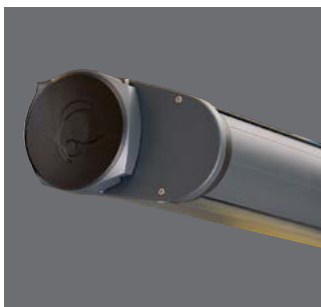

Coffre compact de forme arrondie et de très faible encombrement d'une hauteur de 16,6 cm.



NOUVEAUTÉ

L'éclairage écologique par Led

Éclairage Led dans les profils arrières des bras.



Idéal pour les petits espaces

avec des dimensions adaptées (5,25 x 3,5 m) soit 15 m² d'ombre



Inclinaison réglable jusqu'à 90°.



TECHNOLOGIE Motorisation radio ou filaire ou système treuil

La motorisation vous garantit un confort optimal et une maîtrise des mouvements de votre store grâce au retour d'information.



Coloris standards RAL 9016 - 1015 - FS 7016.

Autres coloris disponibles.





QUARTZ, design et discrétion

Parfait pour les petites terrasses, il s'intègre avec sobriété à tout type d'architecture et affiche des dimensions raisonnables (jusqu'à 5,98m de large et une avancée maximale de 3 m) pour vous faire profiter de 17m² d'ombre.

Coffre compact très design qui accueille toile, bras et moteur.

- **QUARTZ**, sans éclairage
- **QUARTZ LUX**, doté d'un système d'éclairage par Led intégrés dans les profils arrières des bras.



Coffre design et compact qui s'intègre à tous les types d'architectures.



Bras testés à 20 00 cycles dotés d'une articulation à double câble gainé.



NOUVEAUTÉ

L'éclairage écologique par Led

Éclairage Led dans les profils arrières des bras.



Parfait pour les petites terrasses

avec des dimensions raisonnables (5980 x 3000 mm) pour 17 m² d'ombre.



Inclinaison réglable de 10 à 35°.



Motorisation radio ou filaire ou système treuil

La motorisation vous garantit un confort optimal et une maîtrise des mouvements de votre store grâce au retour d'information.

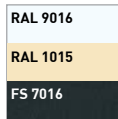

Coloris standards RAL 9016 - 1015 - FS 7016.

Autres coloris disponibles.





Gamme JADE, design et discrétion

Store banne classique, qui s'adapte tant aux maisons individuelles qu'aux appartements, apportant une protection parfaite pour un ombrage de moyenne dimension. Possibilité d'ajouter un auvent de protection.

Il permet de couvrir une surface maximale de 41 m² (largeur 11,8 m x avancée 3,5 m). Store accouplé pour des largeurs supérieures à 7 m 10. Le lambrequin amovible de série offre une finition soignée. Sa motorisation électrique à la pointe de la technologie assure souplesse et confort lors de l'ouverture et de la fermeture.

- **JADE**, sans éclairage
- **JADE LUX**, doté d'un système d'éclairage par Led sur toute l'avancée du bras.



Store monobloc compact et discret.

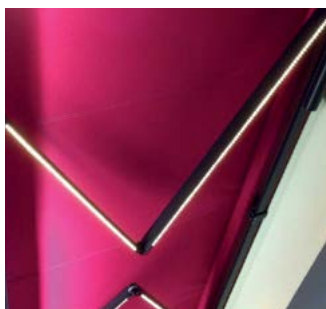

Les bras de Jade Lux sont dotés d'un système d'éclairage par Leds sur toute l'avancée.



En option : l'auvent de 300 mm pour une protection de la toile. Coloris personnalisables.



Bras testés à 20 000 cycles dotés d'une articulation à double câble gainé.



Des dimensions raisonnables

Des dimensions standards largeur jusqu'à 5950 mm pour une avancée jusqu'à 3500 mm.



L'éclairage par Led est agréé par l'ordre des ophtalmologistes de France.



L'éclairage écologique par Led

Il n'émet ni chaleur, ni infrarouge, ni UV. Il est l'assurance d'un éclairage écologique et a durée de vie moyenne de 50 000 heures.



Motorisation radio ou filaire ou système treuil

La motorisation vous garantit un confort optimal et une maîtrise des mouvements de votre store grâce au retour d'information.



Lambrequin personnalisable amovible

Disponible avec 5 découpes et galon assorti.

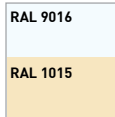

Coloris standards RAL 9016 - 1015.

Autres coloris disponibles.





Store monobloc. Doté d'une armature hyper robuste pouvant accueillir les toiles les plus lourdes. Avec ou sans auvent de protection.

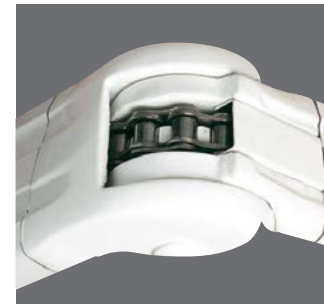

Bras à chaînes à rouleaux. Testés à 60 000 cycles.



En option : l'auvent de 300 mm.
Pour une protection de la toile.

Gamme PERLE, raffinement & robustesse

Synthèse du raffinement et de la technologie, il est doté d'une armure robuste, pouvant accueillir tout type de toile.

- **PERLE & PERLE VOLANT**, sans éclairage
- **PERLE LUX & PERLE LUX VOLANT**, éclairage intégré dans les bras.



NOUVEAUTÉ

L'éclairage écologique par Led
Éclairage Led dans les bras.



Des dimensions exceptionnelles

Jusqu'à 17700 mm pour une avancée jusqu'à 4000 mm (assemblé). Jusqu'à 7 m 10 en un seul bloc.



Inclinaison réglable

10 à 70°, sauf avancée 4000 mm de 10 à 45°.



TECHNOLOGIE Motorisation radio ou filaire ou système treuil

La motorisation vous garantit un confort optimal et une maîtrise des mouvements de votre store grâce au retour d'information.



Lambrequin déroulable microperforé

Il protège des regards indiscrets et du soleil rasant. Hauteur maxi 1 600 mm.



Lambrequin amovible

Disponible en 5 découpes pour la touche déco finale.

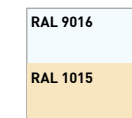

Coloris standards RAL 9016 - 1015.

Autres coloris disponibles.

LOGGIA, une inclinaison parfaite

Avec son inclinaison de grande envergure, Loggia offre un maximum de protection aux terrasses et aux balcons. Esthétique et fiable, il offre une souplesse d'utilisation incomparable grâce à un treuil manoeuvrable de l'intérieur. Son support de pose universel autorise une pose plafond, baie ou face.



Des dimensions raisonnables

Largeur jusqu'à 4770 mm pour une avancée jusqu'à 3000 mm



Inclinaison modulable jusqu'à 90°

Parfait pour les loggias et balcons.



Technologie Motorisation radio ou filaire ou système treuil

La motorisation vous garantit un confort optimal et une maîtrise des mouvements de votre store grâce au retour d'information.



Manœuvre par manivelle

Avec sortie avant ou arrière. Le treuil facilite le déroulement du store à l'intérieur même d'un balcon.



Lambrequin personnalisable amovible

Disponible avec 5 découpes et galon assorti.

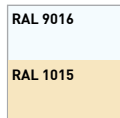

Coloris standards RAL 9016 - 1015.

Autres coloris disponibles.

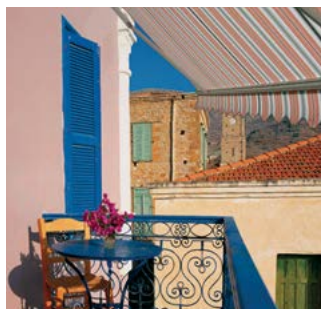

Un maximum de protection aux terrasses et aux balcons.

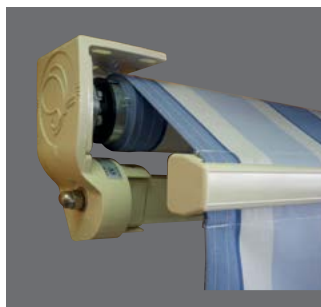

Monobloc avec joues fonctionnelles et esthétiques.

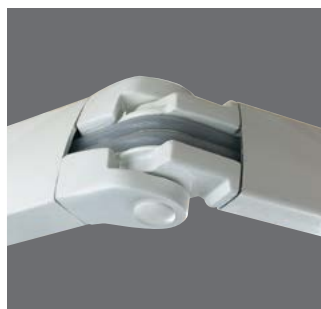

Bras à double câbles gainés
Testés à 20 000 cycles.

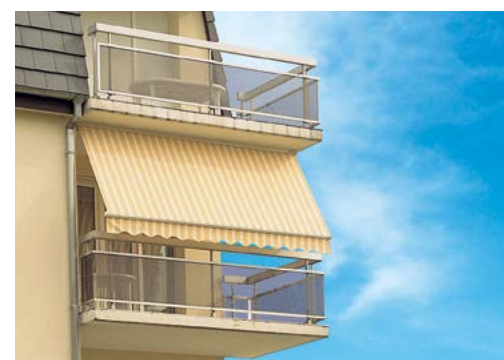



GRENAT, le store sur pied déclinable en 4 versions

Ce store sur pied, installé au bord d'une piscine ou en terrasse, séduit professionnels et particuliers en quête de liberté. Jusqu'à 36 m² d'ombre, toile et mécanisme protégés par un coffre, 4 systèmes de pieds au choix pour une grande stabilité, système d'éclairage intégré et rampe de chauffage à variateur intégré en sont quelques exemples.



Coffre compact équipé de joues latérales en aluminium.



En option : l'éclairage intégré aux bras ou au coffre, les leds couvrent une diffusion à 120° et assurent un flux lumineux réparti.

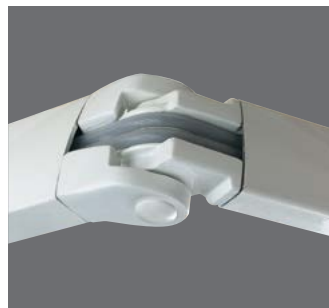

Modèle Grenat Jade
Bras à double câbles gainés, testés à 20 000 cycles.

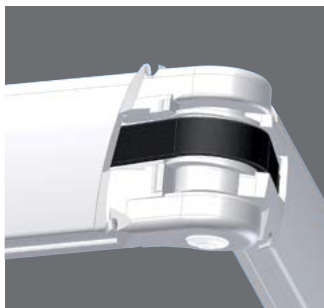

Modèle Grenat On'x.
Bras Forty haute résistance, testés à 60 000 cycles.



Des dimensions exceptionnelles

Jusqu'à 36 m² d'ombre pour le Grenat On'x et 24 m² pour le Grenat Jade.



Inclinaison réglable de 10 à 25°.

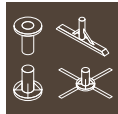

Fixation au choix

Au sol, à enterrer ou maintien par dalles. Toutes les solutions de pose sont possibles.



L'éclairage écologique par Led

Il n'émet ni chaleur, ni infrarouge, ni ultraviolet. Il est l'assurance d'un éclairage écologique et a une durée de vie moyenne de 50 000 heures.



L'éclairage par Leds est agréé par l'ordre des ophtalmologistes de France.



En option : le chauffage Radio RTS

Rampe de chauffage intégrée au coffre, orientable à 90°. Rayonnement de 2000 W et rendu énergétique de 92%.



Motorisation radio ou filaire ou système treuil

La motorisation vous garantit un confort optimal et une maîtrise des mouvements de votre store grâce au retour d'information.



Coloris standards RAL 9016 - FS 7016.

Autres coloris disponibles.





Coffre design en aluminium extrudé spécial grande terrasse avec système de tension permanente et capot supérieur emboîtable.

Guidage par coulisses en aluminium extrudé de 65 x 65 mm pour une résistance optimale.

STORES VÉRANDAS, souplesse et modularité parfaite !

Les stores vérandas régulent la chaleur de manière optimale selon les saisons. La toile assure une protection thermique efficace pour un confort maximal à l'intérieur de votre espace de vie. Son coffre est en aluminium extrudé abritant un système de tension permanente et capot supérieur emboîtable. Peut être posé en intérieur comme en extérieur. Le confort de votre véranda passe par une protection solaire adéquate.



Régulateur de lumière et de chaleur

Été comme hiver, la toile assure une protection thermique efficace pour un confort optimal à l'intérieur de votre véranda.



Protection solaire

Réduit de 95% l'éblouissement et réduit la chaleur du soleil. Protège des regards indiscrets.



Technologie Motorisation filaire ou radio

La motorisation vous garantit un confort optimal et une maîtrise des mouvements de votre store grâce au retour d'information.

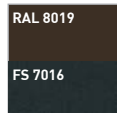
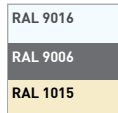

Coloris standards
RAL 9016 - 9006 - 1015 - 8019
& FS 7016
Autres coloris disponibles.





**STORES CORBEILLES,
signe extérieur d'élégance.**

Reflet extérieur de votre enseigne. Le store corbeille personnalise votre façade avec élégance. Fabriqué sur commande, chaque corbeille est unique. Fixe, repliable ou même lumineuse, elle se décline en une large gamme de formes et de couleurs, versions toile PVC ou acrylique.

Armature particulièrement résistante grâce à un profil en aluminium extrudé dont les pièces d'articulation sont en aluminium moulé.

Nouvelle norme européenne de sécurité - EN 13120

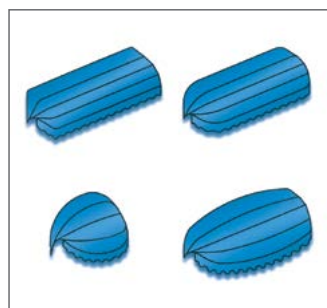

Corbeilles dégradées

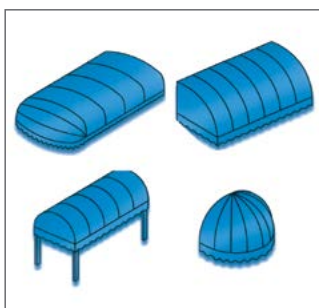

Corbeilles fixes

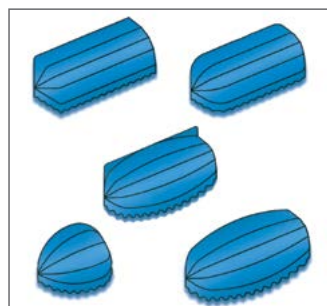

Corbeilles normales

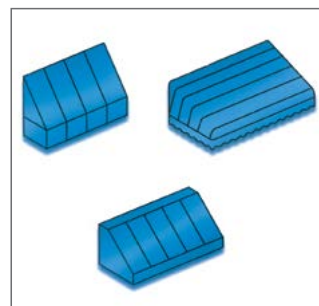

Corbeilles trapèze



Des dimensions exceptionnelles

Jusqu'à 7000 mm de largeur pour une avancée jusqu'à 2000 mm.



Manceuvre

Le Store Corbeille est soit fixe, soit manœuvré par :

- un cordon
- une manivelle
- un moteur



Coloris standards RAL 9016 - Gris Anodisé.

Autres coloris disponibles.





Stores fenêtres à projection
Inclinables de 90° à 180°, ils bénéficient d'un lambrequin amovible de 180 mm de hauteur. En option, un auvent de protection de 130 mm est disponible.



Stores fenêtres verticaux à coulisses
Guidage par coulisses en aluminium laqué avec en option, un coffre de 100 mm.



Stores fenêtres verticaux à conducteur
Guidage par câble en acier gainé avec en option, un coffre de 100 mm.

STORES FENÊTRES, donnent du caractère à votre habitation

Le store fenêtre est idéal pour les fenêtres de petites dimensions. Il apporte une touche chaleureuse et authentique et s'adapte à toutes les architectures aussi bien chez le particulier que chez le professionnel. Le store fenêtre contrôle l'intensité lumineuse et protège des regards indiscrets. Il permettra d'apporter une finition élégante à vos surfaces vitrées.

Ce store est déclinable en 3 versions :

- store à projection,
- store vertical à coulisses
- ou encore store vertical conducteurs.



Protection solaire

adaptée aux fenêtres de petites tailles, jusqu'à 3 m de largeur.



Élimine l'effet d'éblouissement

Contrôle l'intensité lumineuse et protège des regards indiscrets.



Manœuvres

Manuelle par cordon (standard), ou par manivelle, ou commande motorisée Somfy®.

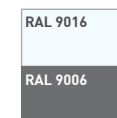

Coloris standards RAL 1015 - 9016 - 9006 - 8019

Autres coloris disponibles.

STORES BANNETTES, la solution optimale pour les grandes surfaces vitrées

Plus large que le store fenêtre le store bannette est la solution idéale pour les grandes baies vitrées et les devantures de magasins. C'est une façon utile et originale de mettre leur enseigne en valeur.



Protection solaire

Réduit de 95% l'éblouissement et réduit la chaleur du soleil.



Élimine l'effet d'éblouissement

Contrôle l'intensité lumineuse et protège des regards indiscrets.



Mancœuvres

Manuelle par par manivelle, ou commande motorisée Somfy®.

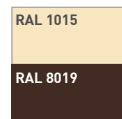
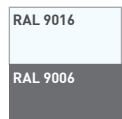

**Coloris standards
RAL 1015 - 9016 - 9006 - 8019**

Autres coloris disponibles.



Stores bannettes à projection

Inclinables de 90° à 180°, ils bénéficient d'un lambrequin amovible de 220 mm de hauteur. En option, un auvent de protection de 300 mm est disponible.

Dimensions maximales :

10625 mm pour une avancée jusqu'à 2250 mm.



Stores à conducteur

Guidage par conducteur en aluminium. Dimensions maximales : 10625 x 4500 mm





PROTECT SIDE, la protection latérale idéale pour votre terrasse

Le coffre Protect Side est l'équipement complémentaire à votre store. Equipé de toiles techniques micro-perforées, le protect side vous apportera un confort optimal en vous protégeant du soleil et des regards indiscrets.

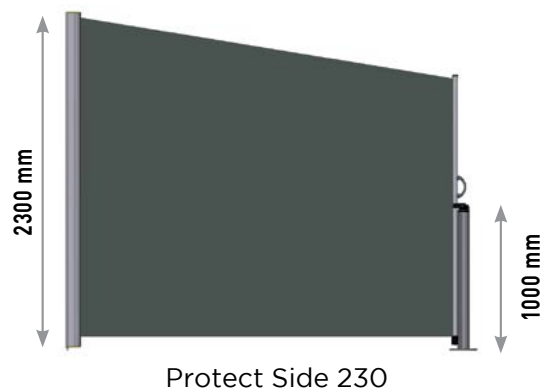

Des dimensions exceptionnelles

Une protection jusqu'à 4m de déploiement.
2 dimensions disponibles :

- rectangle : 1880 x 4000 mm
- trapèze : 2300 x 4000 mm.



Avantages & protection

Élimine l'effet d'éblouissement, contrôle l'intensité lumineuse et protège des regards indiscrets. Protection solaire contre le soleil et les rayons UV.



Coffre quart de rond en aluminium laqué. Fixation murale et sur poteau de réception avec poignée et toile déroulable manuellement.



Mancœuvres

Manuelle uniquement par tirage direct.

| | |
|----------|----------|
| RAL 9016 | RAL 9006 |
| RAL 9007 | FS 7016 |

Coloris standards RAL 1015 - 9016 - 9006 - FS 7016

Autres coloris disponibles.



Verticoffres, protection et occultation.

Ce store vertical module la température et réduit la consommation d'énergie de 28%. Il assure une circulation d'air entre la toile et le vitrage pour une protection thermique optimale. Il est idéal pour les bâtiments industriels, tertiaire, institutionnels ou encore en maison individuelles. Le verticoffre peut être posé en intérieur ou extérieur, de face ou en baie. Deux types de coulisses sont disponibles pour une occultation totale : coulisse occultante ou pénétrante.

Trois lignes de coffre en aluminium extrudé existent : coffre rond, coffre quart de rond ou coffre carré.



COFFRE ROND

Modèle 120 mm en aluminium extrudé.
Dimensions maximales :
4000 x 4000 mm.

Il se décline également en version projection pour une largeur maximale de 2600 x 4000mm et un bras de projection de 500mm.



COFFRE QUART DE ROND

en aluminium extrudé 3 tailles de coffres sont disponibles : 53, 73, 93 mm. Les coffres en quart de rond s'intègrent avec aisance et esthétique à tout type de façades.

Dimensions maximales :
3400 x 3000 mm



COFFRE CARRÉ

en aluminium extrudé 2 tailles disponibles : 73, 93 mm. Le coffre carré assure discrétion et souplesse d'utilisation.

Dimensions maximales :
3400 x 3000 mm



Des dimensions exceptionnelles

4000 x 4000 mm pour une stabilité dimensionnelle parfaite.



Protection solaire

Régulent la lumière et la chaleur été comme hiver.



Élimine l'effet d'éblouissement

Contrôle l'intensité lumineuse et protège des regards indiscrets.



Module la température et réduit la consommation d'énergie de 28%.

Assure une circulation d'air entre la toile et le vitrage pour une protection thermique optimale.



Idéal pour les bâtiments industriels, tertiaires, institutionnels ou encore en maisons individuelles.

Ils se posent en intérieur, en extérieur, de face ou en baie.



Manceuvres

Manuelle ou commande motorisée filaire ou radio.

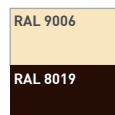

Coloris standards RAL 1015 - 9016 - 9006 - 8019

Autres coloris disponibles.

OCCULTATION MAXIMALE

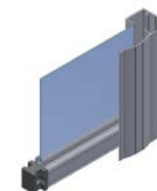

COULISSE OCCULTANTE

Pose intérieure ou extérieure. Coulisse de 55 mm de large, elle assure une occultation maximale.

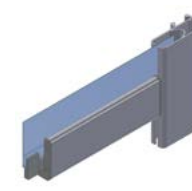

COULISSE PÉNÉTRANTE

Pose intérieure uniquement. S'adapte sur les verticoffres 53, 73 et 93.

Le parfait guidage de la toile est également assuré par des renforts soudés sur la toile qui pénètrent dans les coulisses.



Verticoffres ZIP, l'occultation maximale

Le Verticoffre ZIP est un système qui empêche la toile de sortir des coulisses grâce à une fermeture façon fermeture éclair. L'occultation est alors maximale. De plus, ce coffre ZIP assure une protection latérale contre le vent, élimine l'effet d'éblouissement et module la température.



Des dimensions exceptionnelles

Coffre 123 : 4500 x 3600 mm pour une stabilité dimensionnelle parfaite.

Coffre 93 : 3000 x 2000 mm.



Protection solaire & occultation maximale, régulent la lumière et la chaleur été comme hiver. **Élimine l'effet d'éblouissement**. Contrôle l'intensité lumineuse et protège des regards indiscrets.



Module la température et réduit la consommation d'énergie de 28%.

Assure une circulation d'air entre la toile et le vitrage pour une protection thermique optimale.



Résistance au vent

En position fermée le store ZIP assure une protection optimale et permet de résister au vent.



Idéal pour les bâtiments industriels, tertiaires, institutionnels ou encore en maisons individuelles.

Ils se posent en intérieur, en extérieur, de face ou en baie.



Motorisation

Commande motorisée filaire ou radio.



SYSTÈME ZIP

Façon fermeture éclair, ce système empêche la toile de sortir des coulisses et permet une occultation maximale.



COFFRE CARRÉ

2 tailles de coffre disponibles : 123 et 93 mm.

COFFRE QUART DE ROND

1 taille de coffre disponible : 93 mm.

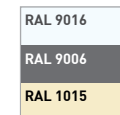

Coloris standards
RAL 9016 - 9006 - 1015 - 8019
& FS 7016
 Autres coloris disponibles.

Pergolas Bioclimatiques

page 32

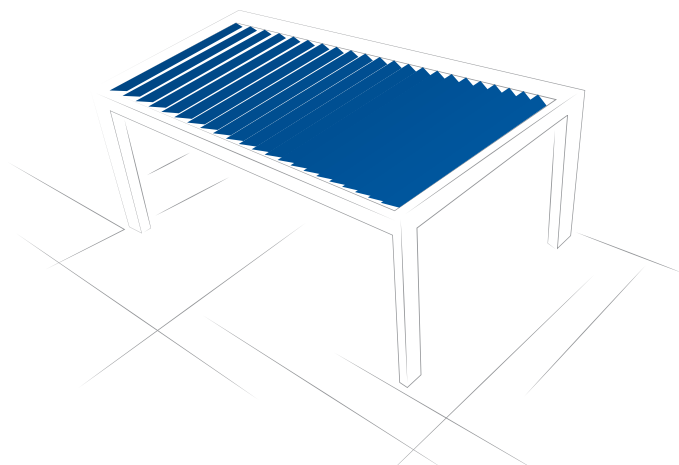

NOUVEAUTÉ OPTION : LE PROTECT LAMES P.38

Pergolas Toiles

page 40

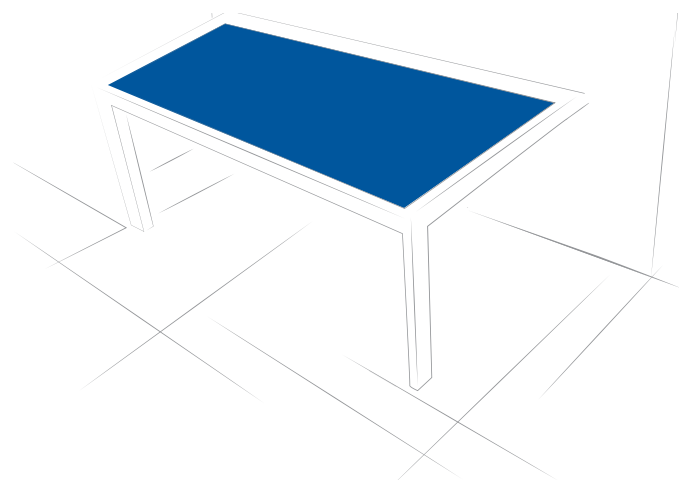

Options

Équipez votre pergola de multiples options : stores verticaux ou stores à lames orientables, rampes de chauffage pour les soirées fraîches, l'éclairage couleurs en périphérie RGB pour aller jusqu'au bout de la nuit. Personnalisez votre installation pour un confort optimal.



Éclairage par leds intégrées

Éclairage avec ou sans variation de lumière. En option, vous pouvez ajouter des Leds de couleurs (RGB) sur le pourtour de la structure.



Chauffage intégré

Adapté et intégré à votre pergola, votre chauffage se pilote de votre télécommande.

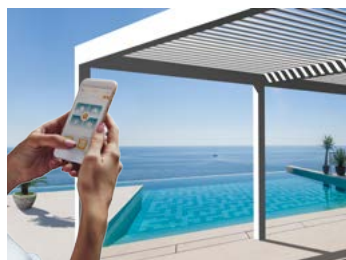

Commande par WIFI

Pilotez votre pergola depuis votre smartphone, tablette ou ordinateur, grâce à un boîtier de commande WiFi. Ainsi vous pourrez piloter votre pergola à votre guise, de chez vous ou à distance, pour un confort maximal.



Toiles

Marques vous propose un large choix de toiles adapté à la structure de la pergola. Techniques micro-perforées, ajourées ou encore imperméables, vous ajustez la technicité de la toile selon vos besoins.



Store toile vertical type Zip

Protégez-vous des regards indiscrets, ou abritez-vous des brises fraîches, grâce aux stores verticaux. Ainsi, vous pourrez coordonner votre toile de store avec votre salon d'extérieur, l'armature de votre pergola ou vos stores extérieurs.



Panneaux transparents

Créer un nouvel espace de vie avec un jardin d'hiver, grâce aux panneaux transparents coulissants ou fixes.



Brise-soleil orientable

Combinez une parfaite protection solaire extérieure au design moderne. Grâce à leurs lamelles réglables, ils garantissent la bonne luminosité à tout moment de la journée.



Sécurité

Assurez-vous une utilisation pérenne de votre pergola par temps de pluie ou lors de variations de températures, grâce aux capteurs pluie et température. Ainsi en cas de pluie inopinée, les lames se ferment automatiquement et en cas de température inférieure à 2°C les moteurs se bloquent automatiquement pour préserver les mécanismes.

A person is sitting on a wooden pergola deck at night, looking up at a starry sky. The pergola has a slatted roof and is situated on a wooden deck. In the background, there are snow-capped mountains under a clear night sky filled with stars. A red backpack is on the deck to the right. The word "PERGOLAS" is written in white capital letters in the center of the image, with a dotted line extending from it across the width of the image.

PERGOLAS



OPEN, La pergola bioclimatique à lames orientables

La pergola se fait aujourd'hui bioclimatique en s'adaptant à toutes les conditions météo. Elle protège du soleil, de la pluie, et optimise la circulation de l'air, pour un lieu de vie exceptionnel. La pergola à lames OPEN offre une maîtrise totale de l'ensoleillement grâce à l'orientation des lames jusqu'à 160°. Ces dernières sont également équipées de profil permettant l'évacuation d'eau de pluie et leur emboîtement en position fermée assure la fermeture du plafond.

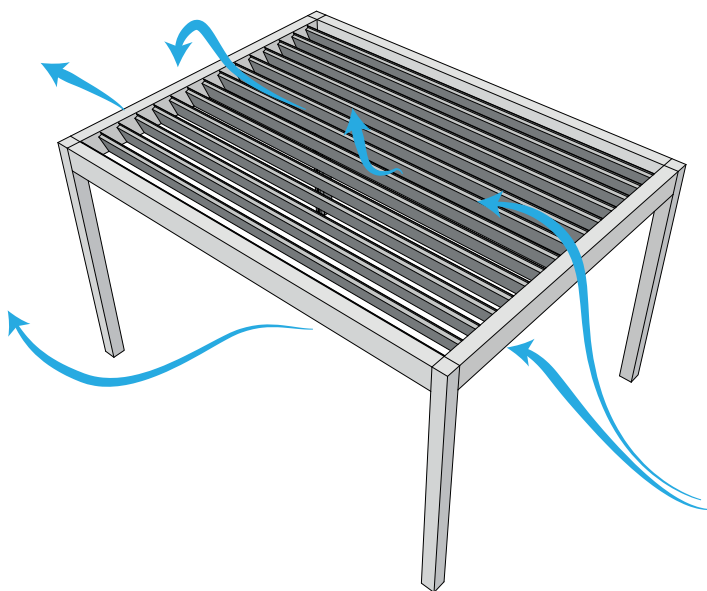

La pergola OPEN apporte une protection solaire idéale ainsi qu'une parfaite maîtrise de la ventilation. La pergola OPEN ne permet pas d'être hors d'air et hors d'eau.

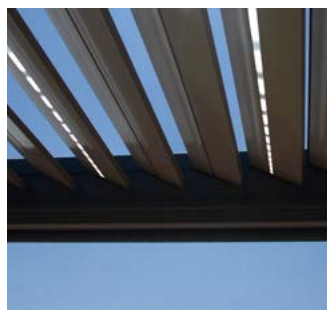

Profitez de votre pergola en soirée, grâce à un éclairage LED intégré dans les lames de votre pergola.



Adapté et intégré à votre pergola, votre chauffage se pilote de votre télécommande.

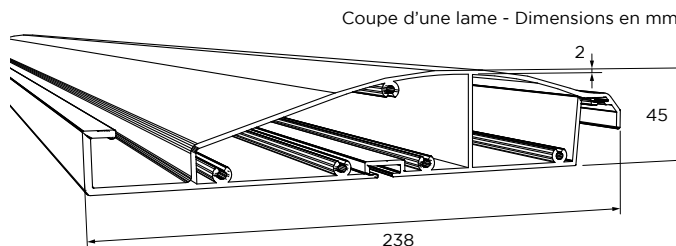

Éclairage par Leds blanches

Éclairage couleurs en périphérie RGB (Option)

Piloté avec votre télécommande, vous aurez un éclairage LED homogène de votre terrasse pour partager pleinement vos moments de convivialité.



Chauffage intégré (Option)

Prolongez vos soirées jusqu'au bout de la nuit, grâce au chauffage rayonnant offrant une parfaite réflexion de la chaleur pour un confort maximum.



Technologie Commande WiFi (Option)

Pilotez votre pergola depuis votre smartphone, tablette ou ordinateur, grâce à un boîtier de commande WiFi. Ainsi vous pourrez piloter votre pergola à votre guise, de chez vous ou à distance, pour un confort maximal.



Capteurs pluie et de température (Option)

Pour une utilisation pérenne, en cas de pluie inopinée, les lames se ferment automatiquement et en cas de température inférieure à 2°C les moteurs se bloquent automatiquement pour préserver les mécanismes.

RAL 9016

RAL 9007

FS 7016

Les coloris et textures

Choisissez parmi 3 teintes standards ou tout autre coloris RAL. Sobriété ou originalité, vous pouvez combiner selon vos envies vos coloris entre l'armature et les lames.





OPEN'R, la pergola aux lames orientables et rétractables

Marques élargit sa gamme OPEN en développant une pergola aux lames orientables et rétractables : OPEN'R®. Vers l'avant, vers l'arrière, les lames peuvent dorénavant, et grâce à un moteur supplémentaire, se rétracter et réduire considérablement l'obscurcissement de la terrasse. Dimensions maximum : 4000 x 5200 mm.

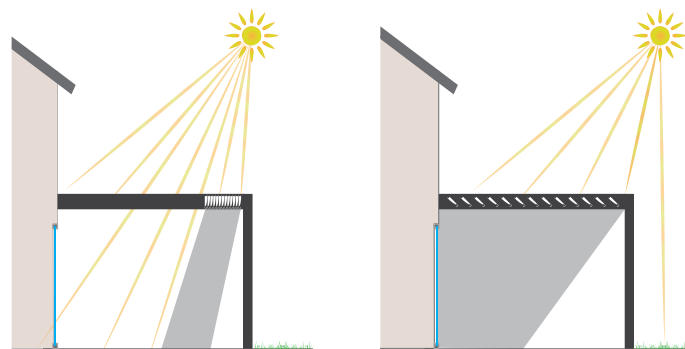
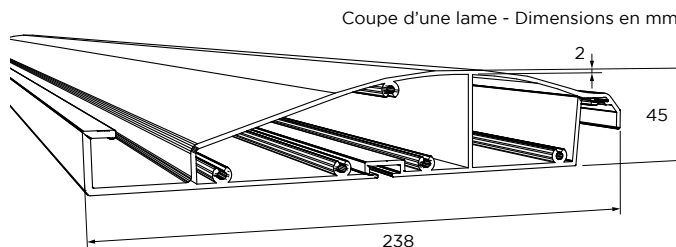

Le double jeu

Laissez entrer la lumière ou adoptez une ombre portée réduite. La pergola Open'R® vous permet de réduire l'ombre portée jusqu'à 25% contre 33% usuellement.

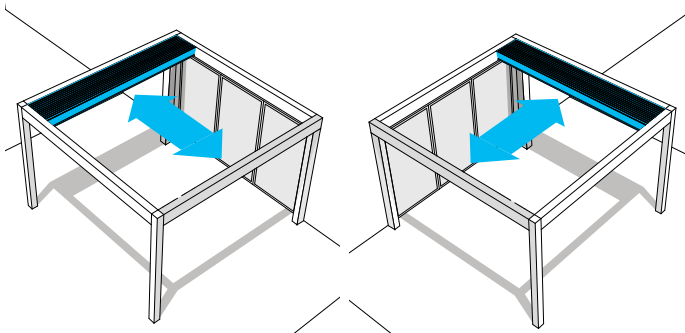

Ouverture frontale

Ouverture latérale



La technologie « R »

Maîtrisez les rayons du soleil grâce à la technologie « R ». Ce nouveau système, conçu par notre cellule R&D, permet à la fois la rétractation transversale des lames et leur orientation.



La double motorisation

Télécommandez votre pergola à votre guise. La pergola Open'R® est équipée d'une double motorisation vous permettant de diriger et d'orienter les lames (transversalité et orientabilité).



La gestion climatique

Gérez au mieux votre atmosphère. Avec la pergola Open'R®, vous profitez d'une protection solaire contrôlée, favorisant une circulation naturelle de l'air.



Une pergola 4 saisons

Profitez de votre pergola Open'R® toute l'année. Grâce à une gestion motorisée intelligente des lames, vous vous protégez du soleil en été et vous profitez des rayons du soleil en hiver.



Les optionnelles

Équipez votre pergola de multiples options. Panneaux verticaux transparents, stores verticaux ou stores à lames orientables, personnalisez votre installation pour un confort optimal. Rampes de chauffage pour les soirées fraîches, rampes d'éclairage par LED intégrées pour aller jusqu'au bout de la nuit.

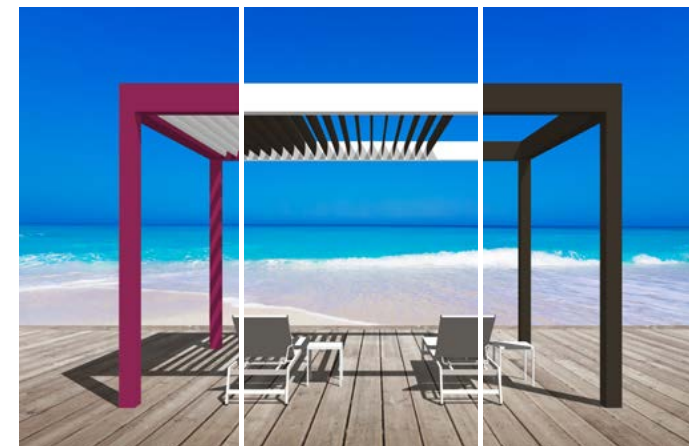



OPEN'R², double rétractation des lames et orientation

Avec la nouvelle pergola bioclimatique Open'R², Marquises propose un modèle avec une double rétractation des lames. Ces dernières se répartissent en deux paquets distincts qui se séparent au centre du toit de la pergola lors de l'ouverture. Dimensions maximum : 4000 x 5200 mm.

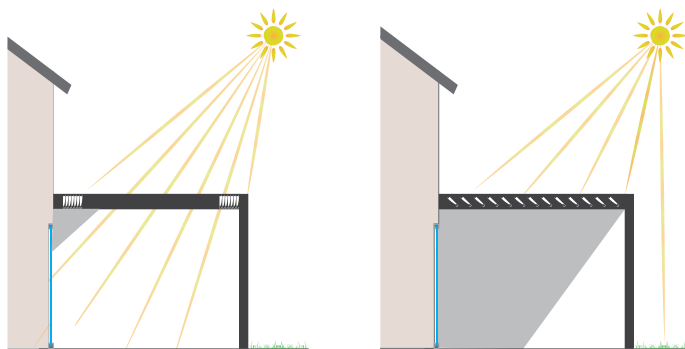

Le double jeu

Laissez entrer la lumière ou adoptez une ombre portée réduite. La pergola Open'R² vous permet de réduire l'ombre portée jusqu'à 25% contre 33% usuellement.

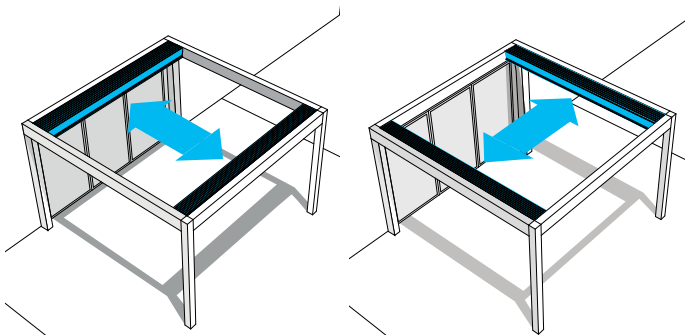

Ouverture frontale

Ouverture latérale



La technologie « R »

Maîtrisez les rayons du soleil grâce à la technologie « R ». Ce nouveau système, conçu par notre cellule R&D, permet à la fois la rétractation transversale des lames et leur orientation.



La double motorisation

Télécommandez votre pergola à votre guise. La pergola Open'R² est équipée d'une double motorisation vous permettant de diriger et d'orienter les lames (transversalité et orientabilité).



La gestion climatique

Gérez au mieux votre atmosphère. Avec la pergola Open'R², vous profitez d'une protection solaire contrôlée, favorisant une circulation naturelle de l'air.



Une pergola 4 saisons

Profitez de votre pergola Open'R² toute l'année. Grâce à une gestion motorisée intelligente des lames, vous vous protégez du soleil en été et vous profitez des rayons du soleil en hiver.



Les optionnelles

Équipez votre pergola de multiples options. Panneaux verticaux transparents, stores verticaux ou stores à lames orientables, personnalisez votre installation pour un confort optimal. Rampes de chauffage pour les soirées fraîches, rampes d'éclairage par LED intégrées pour aller jusqu'au bout de la nuit.

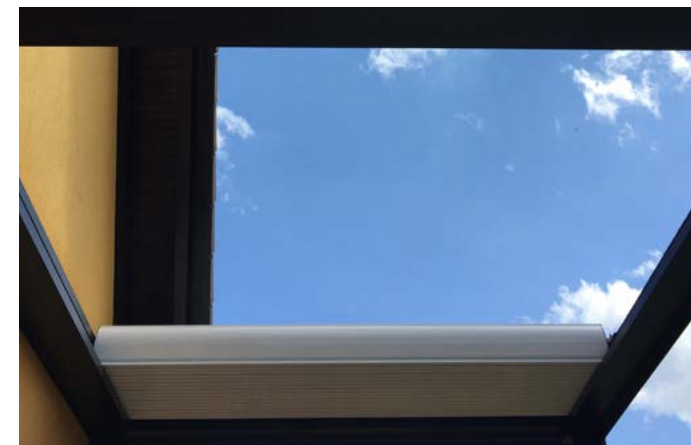



Protect Lames, simplement technologique

Marques vous propose une nouvelle manière de vous protéger du soleil et des intempéries tout en préservant votre intimité. Le Protect Lames se compose de lames fixes et orientables, spécialement conçu pour un usage vertical, répartie sur toute la hauteur de la pergola. Les lames s'orientent jusqu'à 160° afin d'optimiser au mieux le passage de la lumière.

Option compatible avec les modèles OPEN, OPEN'R® et OPEN'R2®



Lames fermées



Lames ouvertes



Lames fixes orientables

En aluminium extrudé thermolaqué, de 138 x 17mm équipées de profil joint d'insonorisation. La forme de lame permet une résistance supplémentaire face aux intempéries.



Pilotage motorisé

Commande motorisée : (standard) Moteur filaire piloté par un système radio MARQUISES.



Le + :

Sécurité d'utilisation. Manœuvre par action maintenue.



Les coloris et textures

Choisissez parmi 3 teintes standards ou tout autre coloris RAL. Sobriété ou originalité, vous pouvez combiner selon vos envies vos coloris entre l'armature et les lames.

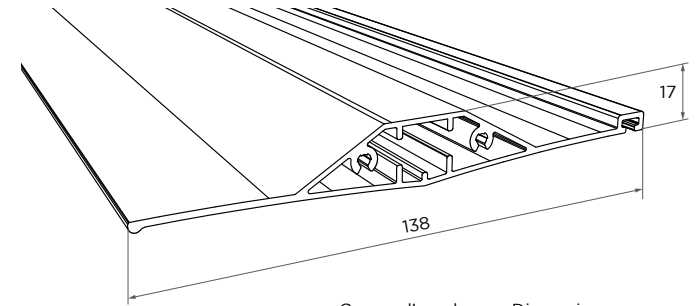

Coupe d'une lame - Dimensions en mm





IZI, simplement technologique

Marques présente son nouveau modèle design et innovant, la pergola IZI. Son architecture bioclimatique vous assure un confort d'ambiance le plus naturel possible, été comme hiver. Plus fine que sa grande sœur l'Open, elle arbore un style aérien et subtil. La forme ondulée de ses lames donne une impression de légèreté et garantit une maîtrise parfaite de l'ensoleillement. Dimensions maximum : L4000 x A5600 mm.

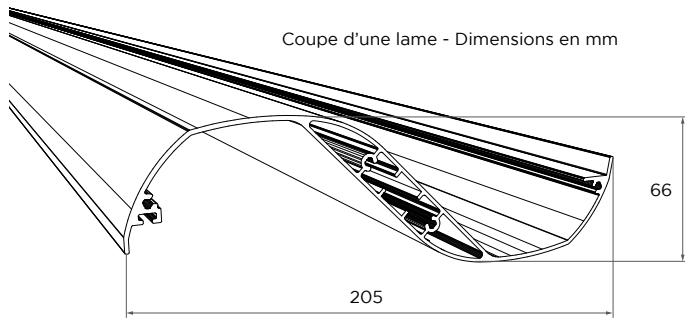

Lame ondulée en aluminium extrudé thermolaqué, de 205 x 66mm.

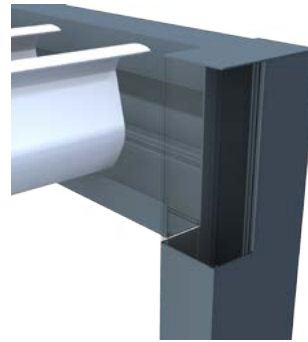

Poteau en aluminium extrudé de 160 x 90 mm, pour une hauteur standard de 2600 mm.

Traverse latérale en aluminium extrudé de 90 x 225 mm.

La pergola IZI est équipée de profils gouttières en aluminium extrudé pour l'évacuation de l'eau.



Éclairage par Led blanches

Éclairage couleurs en périphérie RGB (Option)

2 rampes de LED avec variation de lumière sont intégrées en périphérie, uniquement dans les poutres latérales.

En supplément, 2 Rampes de LED peuvent être intégrées en périphérie dans les poutres frontales. L'éclairage de la pergola sera alors en ON-OFF. Éclairage RGB possible également.



Pilotage manuel ou motorisé

Commande motorisée : (standard) radio RTS SOMFY.

Commande manuelle : manœuvre manuelle par treuil.



Coloris armatures

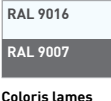

Coloris lames

Les coloris et textures

Sobriété ou originalité, vous pouvez combiner selon vos envies vos coloris entre l'armature et les lames.

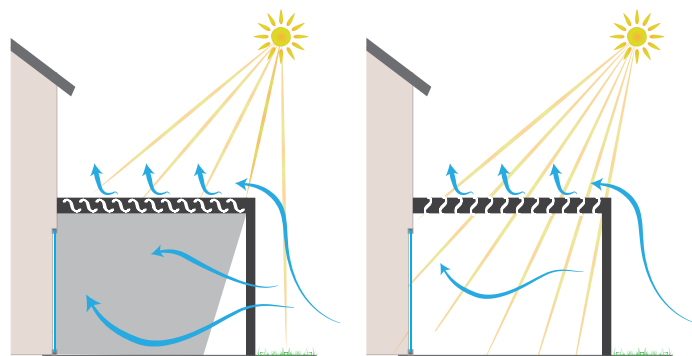

Protégez-vous des rayons du soleil et activez la circulation de l'air.

Optimisez la circulation de l'air et l'apport solaire.



NOUVEAUTÉ PERGOLA





Gamme NÉO, un style unique

Protection solaire et circulation d'air naturelle. Structure permanente et durable en aluminium. Équipée d'un store de véranda motorisé. La pergola Néo se décline en 2 modèles :

Néo : en 1 ou jusqu'à 4 modules et une finition par barre de charge

Néo+ : en 1 ou jusqu'à 4 modules et une finition à lames orientées fixes (supplément d'avancée de 0,50 m).



Coffre design en aluminium extrudé spécial grande terrasse avec système de tension permanente et capot supérieur emboîtable.



Toiles

Marquises vous propose un large choix de toiles adapté à la structure de la pergola.



Modèle Néo

De 1 à 4 modules, le modèle Néo voit la barre de charge et la toile avancées au maximum.



Modèle Néo +

De 1 à 4 modules, le modèle Néo + se finit par des lames orientées et fixes pour une plus grande esthétique.



Protection solaire

Réduit de 95% l'éblouissement et réduit la chaleur du soleil.



Des dimensions exceptionnelles.

Largeur maximale jusqu'à 4,5m. Avancée maximale jusqu'à 4 m et surface maximale jusqu'à 18 m² pour le modèle Néo. Avancée maximale jusqu'à 4,5 m et surface maximale jusqu'à 20 m² pour le modèle Néo+. Pieds d'une hauteur maximale de 2 m.



Motorisation radio

La motorisation vous garantit un confort optimal et une maîtrise des mouvements de votre store grâce au retour d'information.

| |
|----------|
| RAL 9016 |
| RAL 9006 |
| RAL 1015 |

| |
|----------|
| RAL 8019 |
| FS 7016 |

Coloris standards

RAL 9016 - 9006 - 1015 - 8019

FS 7016

Autres coloris disponibles.



Brise-soleil orientable - B.S.O

page 46

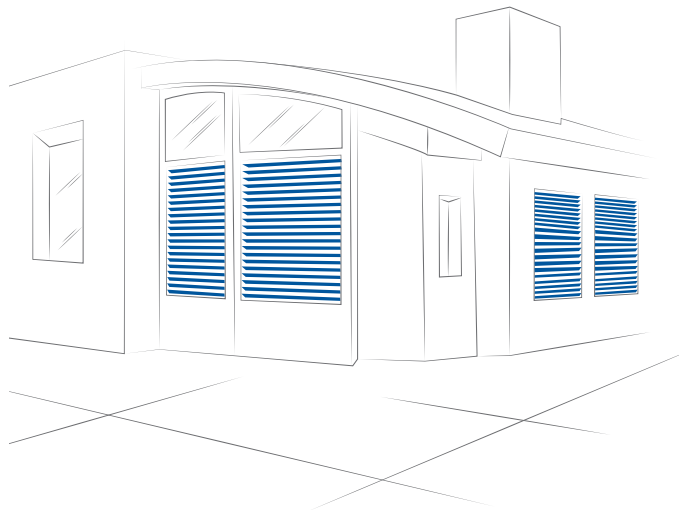



FERMETURES



BSO, protection solaire et thermique

Les brise-soleil orientables combinent la parfaite protection solaire extérieure au design moderne. Par une large gamme de couleurs pour les lamelles et les coulisses, les BSO constituent en même temps des éléments de créativité dans la conception des façades.



BSO TRADI
Protection thermique et solaire le BSO régule la lumière et la chaleur été comme hiver. Il favorise les économies d'énergies. Ils assurent un espace de vie agréable dans le foyer.



BSO FLASH
Livré assemblé, le brise soleil Flash, se monte en un seul bloc. Un gain de temps précieux lors de la pose.



BSO AUTOPORTANT
Simple ou accouplé, en applique ou encastré, le brise soleil autoportant habille les façades neuves ou à rénover. Lors d'une pose en applique vous avez la possibilité d'équiper votre brise-soleil orientable d'un caisson à laquer aux couleurs de votre choix.



BSO RÉNO
Simple et esthétique, le BSO de rénovation se place comme le remplaçant idéal du volet roulant. Désormais, gérez-vous même la luminosité, la température de votre intérieur et votre regard vers l'extérieur. Équipé d'un coffre à pan coupé à 45°, ce nouveau produit convient à toutes les façades.



Réduisez votre empreinte énergétique !



En régulant la température intérieure avec des BSO vous faites des économies d'énergie et vous réduisez votre empreinte carbone !

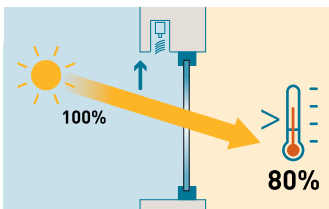

Avant

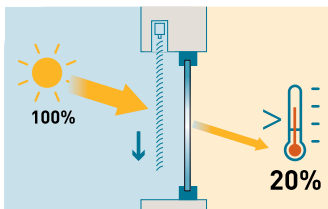

Après



Protection thermique et solaire

Les BSO évitent les surchauffes dues au soleil sur les espaces vitrés. Ils assurent un espace de vie agréable dans le foyer.



Élimine l'effet d'éblouissement

Permet de maîtriser la lumière et évite les phénomènes d'éblouissement.





BSO, le choix des lames

Les BSO résistent aux intempéries les plus sévères. Grâce à leurs lamelles qui peuvent être réglées de l'intérieur dans tous les angles souhaités, ils garantissent la bonne luminosité à tout moment de la journée. Le BSO protège contre les regards indiscrets de l'extérieur, tout en offrant une vue pratiquement libre de l'intérieur.



LAMES PLATES P100

Guidage par câbles avec l'avantage d'avoir une hauteur de paquet minimale et un faible encombrement des lames.

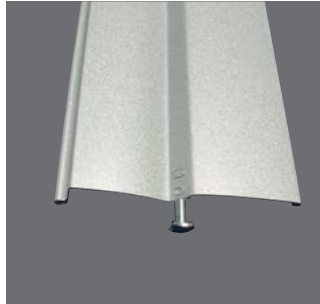

LAMES Z70

Lames ourlées en forme de Z, avec guidage par coulisses. Fermées, les lames ourlées assurent une occultation maximale de votre pièce grâce aux joints d'étanchéité.



LAMES OURLÉES B80

Lames ourlées avec guidage par coulisses ou câble. Produits les plus fréquents, ils associent une grande utilité à une technique robuste.

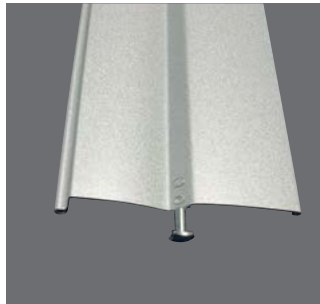

LAMES Z90

Lames ourlées en forme de Z, avec guidage par coulisses. Fermées, les lames ourlées assurent une occultation maximale de votre pièce grâce aux joints d'étanchéité.



3 types de caissons au choix

En aluminium laqué, ils protègent le paquet de lamelles du vent et des intempéries, disponible avec ou sans joues latérales.

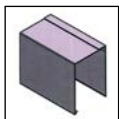

Motorisé ou manuel

Manœuvre manuelle par treuil équipé d'un renvoi 45° ou 90° ou manœuvre motorisée conseillée pour un mouvement des lamelles tout en douceur.

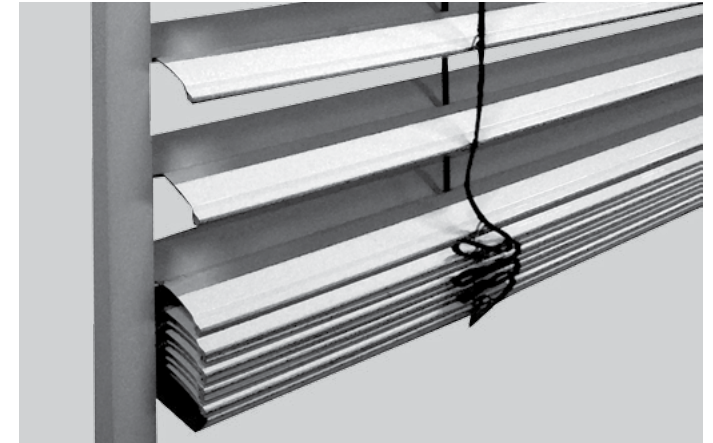

Maison contemporaine

Bâtiment tertiaire



Logement collectif



Hôtels



Maison individuelle



Sur véranda traditionnelle

Large choix de coloris

| | | | | | | | | | | | | |
|------------|-------------|--------------|------------|---------|----------|-------------|----------|----------|---------------|------------|----------------|------------|
| RAL 7035 | RAL 9006 | RAL 9007 | RAL 7016 | VSR 780 | RAL 1015 | RAL 5014 | RAL 9005 | RAL 8014 | RAL 4009 | RAL 9002 | RAL 7037 | RAL 7038 |
| gris clair | gris neutre | gris platine | gris foncé | bronze | ivoire | bleu pigeon | noir | marron | violet pastel | blanc gris | gris poussière | gris agate |





Pergola Open, Le Méridien Beach Plaza, Monte-Carlo





www.stores-marquises.fr

